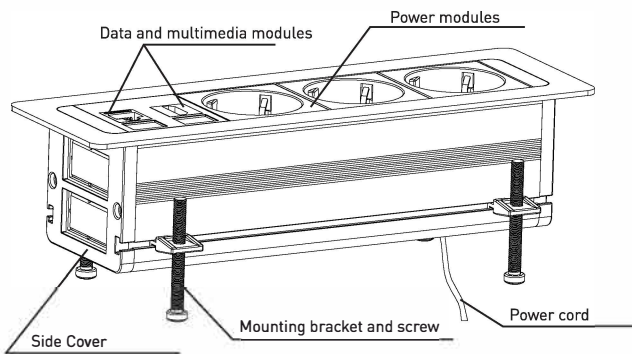

PRODUCT DIAGRAM

PRECAUTIONS

1. For indoor use only.
2. Only licensed professional electrical contractors should install the product.
3. Do not insert foreign objects into the socket.
4. Avoid liquid spills into the outlet.
5. If the product is malfunctioned, immediate electrical maintenance is required by professional.

PRODUCT BRIEF INTRODUCTION

1. Constructed with sleek and durable anodized aluminum alloy enclosure, ensuring a longer product lifespan.
2. Type 45 modules sold separately. Combination of power, data and multimedia modules can be customized by user as needed.

TOOLS REQUIRED FOR INSTALLATION

1. Phillips head screwdriver.
2. Jig saw.

INSTALLATION STEPS
1. Cut-out opening

Make a rectangular cutout (refer to dimension table for cut-out size) on the desired desk or table surface. Suggested table surface thickness range: 5-38mm.

Article	Cut-out size
cl-vnbin-8-s	196x62
cl-vnbin-10-s	241x62

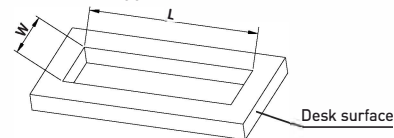
2. Mounting the unit

Feed the power cord through the cutout until the full length of the cord has passed through. Mount the unit into the cutout and be sure it is fully leveled onto the surface.

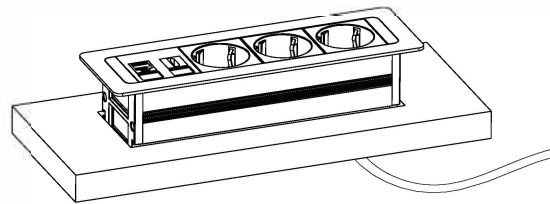
3. Securing the unit

Slide the four mounting brackets into the guide rails on the bottom of the housing (two on each side) and align them to appropriate position as show in the below figure. Tighten the four screws against the underside of the desk until the unit is fully secured.

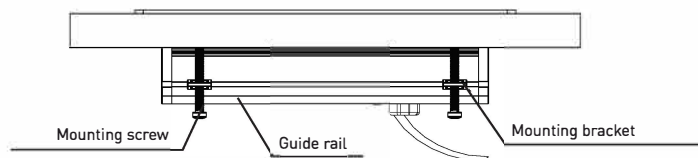
4. Connect to power supply

After the installation is complete, plug in the power cord into an applicable power outlet and the unit is ready to use.



СХЕМА ИЗДЕЛИЯ

МЕРЫ ПРЕДОСТОРОЖНОСТИ

1. Только для использования в помещении.
2. Установка производится профессиональным монтажником.
3. Не вставляйте посторонние предметы в розетку.
4. Избегайте попадания жидкости в розетку.
5. Если изделие неисправно, требуется немедленное профессиональное техническое обслуживание.

КРАТКОЕ ОПИСАНИЕ ИЗДЕЛИЯ

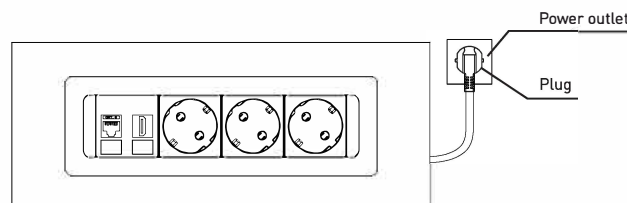
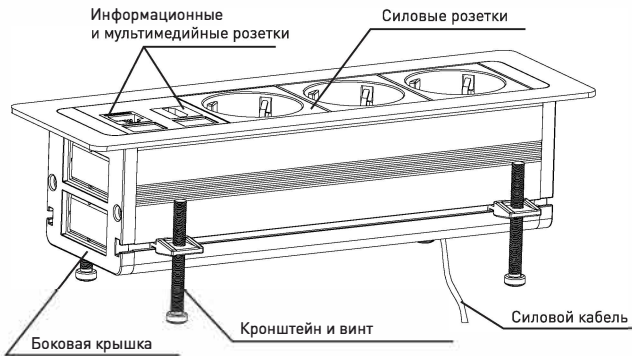
1. Корпус изготовлен из гладкого и прочного анодированного алюминиевого сплава, что обеспечивает длительный срок службы продукта.
2. Электроустановочные изделия стандарта 45x45 приобретаются отдельно. Возможность самостоятельного подбора индивидуальной комбинации силовых, информационных и мультимедийных розеток.

ИНСТРУМЕНТЫ ДЛЯ МОНТАЖА

1. Крестовая отвертка
2. Электропила.

ИНСТРУКЦИЯ ПО МОНТАЖУ
1. Вырезка отверстия

Сделайте прямоугольное отверстие (размер отверстия см. в таблице ниже) в столе. Приемлемая толщина поверхности стола 5-38 мм.

Артикул	Размер отверстия
cl-vnbin-8-s	196x62
cl-vnbin-10-s	241x62

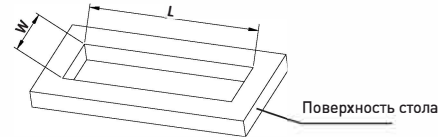
2. Монтаж розеточного блока

Протяните кабель питания через отверстие на всю длину. Установите изделие в отверстие и убедитесь, что оно полностью выровнено по поверхности стола.

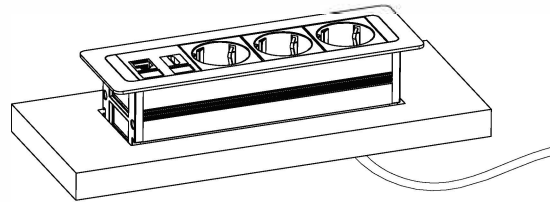
3. Закрепление розеточного блока

Вставьте 4 кронштейна в направляющие слоты в нижней части корпуса (по два с каждой стороны) и выровняйте их в соответствующем положении, как показано на схеме. Затяните 4 винта с нижней стороны стола для закрепления розеточного блока.

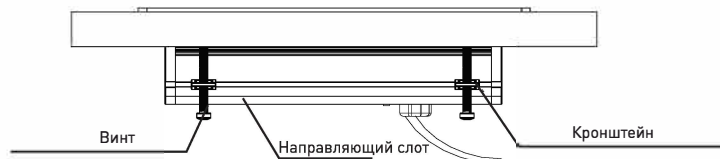
4. Подключение к источнику питания

После завершения установки розеточного блока подключите кабель питания к соответствующей розетке, как показано на схеме ниже. Изделие готово к использованию.

